

Lamaxa Moments

It's different when it's yours.



Der SonnenLichtManager





Lamaxa Moments

It's different when it's yours.

Une fois que vous avez une pergola Lamaxa, vous le sentez très bien :
c'est bien plus qu'une simple pergola bioclimatique –
c'est là que vous vivrez des expériences inoubliables
en plein air.

Unique.
Personnelle.
Source d'inspiration.

Nous avons associé les exigences les plus élevées
en matière de qualité, d'esthétique, de technologie et
de confort pour cet instant particulier :

votre moment Lamaxa.

Lamaxa L70, L60 et L50

Pour vos meilleurs moments





La pergola bioclimatique Lamaxa L70 / 06

La pergola bioclimatique Lamaxa L60 / 14

La pergola bioclimatique Lamaxa L50 / 22

La technique / 26

La production / 28

Les caractéristiques / 30

Les détails techniques / 34



Mon moment Lamaxa

*Rien que
la mer,
le soleil,
le vent*

Pour moi, c'est l'essentiel qui compte, dans la vie comme dans les choses qui m'entourent. C'est de là que je puise ma force, c'est un luxe pour moi. J'aime avoir mon espace de liberté, un design clair et minimal ainsi que le temps d'en profiter.



Lamaxa L70





Pour moi, le design est l'art de l'omission étudiée.

Moins peut souvent signifier plus. Plus d'indépendance. Plus de concentration sur l'essentiel et sur ce qui est beau. Et plus de temps pour la vie. Avec ma Lamaxa L70, c'est exactement ce sentiment unique que j'éprouve.

Je me repose près de la piscine. Mon regard se promène sur l'horizon infini de la mer, le vent me caresse la peau et je profite pleinement du soleil. Si j'ai plutôt envie d'une alternance entre ombre et lumière, je peux commander les lamelles de la pergola bioclimatique Lamaxa L70 sur simple pression de bouton en fonction de l'incidence de lumière souhaitée. Je peux même, si je souhaite une vue dégagée vers le haut, glisser complètement les lamelles sur le côté, un peu comme dans une décapotable. J'aime particulièrement siroter un Bianco Verde frais dans une ambiance extérieure méditerranéenne et en outre métamorphoser ma pergola Lamaxa en pièce de bien-être. Je peux à tout moment adapter l'instant présent à mes souhaits. Tout est possible.

Le design épuré et aux couleurs personnalisables de la Lamaxa L70 est le point fort moderne de ma terrasse. Il reflète ma personnalité. Pour mes plus beaux moments à l'extérieur, en bord de mer.

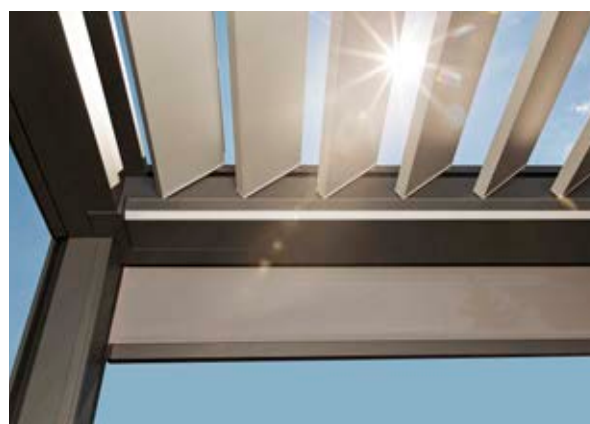

Célébrer les derniers rayons du soleil.





Mon moment Lamaxa

Le véritable luxe

Lorsque nous sommes partis de la ville, nous nous sommes demandé : nous sentirions-nous bien là-bas à long terme ?

Et aujourd'hui ? Je dois dire que c'était la meilleure décision de notre vie. C'est notre propre domaine. La nature à perte de vue.

Et en outre, cela s'embellit tous les jours.



Lamaxa L70





*Comme si
le printemps
commençait plus tôt...*

Quiconque a pu vivre rien qu'une fois le début de la floraison des arbres fruitiers, la germination des champs, la pousse des fleurs sauvages et des arbustes ne voudra plus jamais le manquer.

Avec la Lamaxa L70, notre printemps commence plus tôt et l'été dure plus longtemps. C'est le centre de notre nouveau sentiment de vie dans lequel seuls comptent les moments agréables passés en famille ou avec de bons amis. Et bien sûr les heures romantiques à deux. C'est aussi le lieu pour tout simplement reposer son esprit et écouter le chant des grillons.

Et lorsque le vent se rafraîchit et fait bruisser les peupliers, nous pouvons simplement fermer les élégants éléments coulissants en verre, et nous sommes protégés tout en gardant une vue sur la nature. Si le soleil du soir commence à nous éblouir, nous descendons les stores toile extérieurs ZIP et continuons de profiter de notre petite île en plein air.

La Lamaxa L70 apporte le véritable luxe dans notre vie, ce qui est vraiment important. Chaque année, nous nous réjouissons à nouveau de retrouver notre jardin de paradis.



*... et que l'été
ne finissait jamais.*



Mon moment Lamaxa

Une liberté pure

Il n'y a rien de plus beau selon moi que l'air pur des montagnes. Et de préférence avec des amis.

Une bière fraîche, un bon vin et parler de tout et de rien.

Ou simplement regarder les sommets et apprécier le silence. Nous, ensemble dans la nature, c'est ce que je trouve de plus beau.



Lamaxa L60





Ici, j'oublie le quotidien, ici, je peux complètement déconnecter.

L'air extraordinairement pur des montagnes. Une vue au loin. L'odeur boisée des forêts, le doux murmure du ruisseau et le chant des oiseaux : la nature authentique est une source d'énergie qui m'attire vers l'extérieur.

Ne manquer aucun instant, profiter de l'atmosphère immédiate encore plus longtemps et plus intensément : avec la pergola bioclimatique Lamaxa L60, non seulement je dépends moins de la météo, mais je la vis également d'une manière tout à fait nouvelle – au plus près. Que le soleil brille, qu'il pleuve, qu'il vente ou même qu'il neige. Une pièce pour toutes les éventualités.

La construction des lamelles de la Lamaxa L60 protège de la pluie qui s'écoule discrètement par le drainage intégré dans le montant. La pergola bioclimatique Lamaxa L60 supporte par ailleurs une très grande charge due à la neige. Voilà qui est pratique si je souhaite surprendre des amis avec une copieuse collation d'hiver ou du vin chaud en plein air.

Dans ma cuisine d'extérieur, la cuisinière ne reste jamais froide grâce à l'alimentation électrique. Et si cela ne suffisait pas pour les frileux, le chauffage rayonnant crée une agréable sensation de confort en un rien de temps.

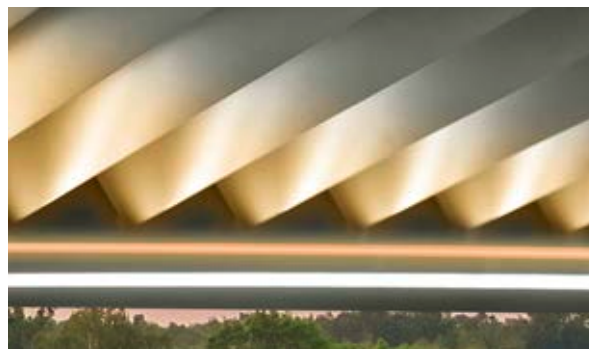

Air pur, moments de convivialité – voilà ma définition de la liberté.

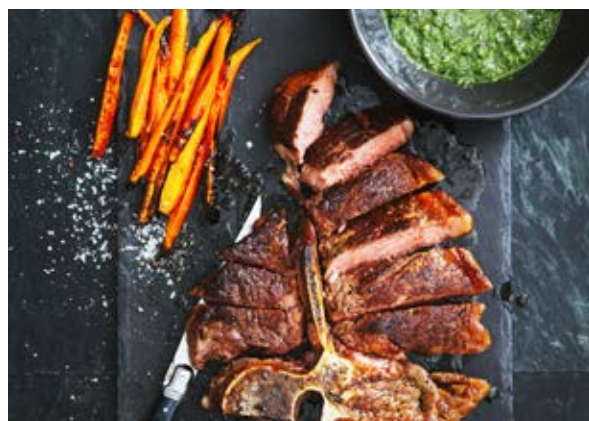



Mon moment Lamaxa

Un régal pour les sens

J'aime les voyages. Les pays lointains. Les nouvelles impressions. Je m'imprègne de tout et je l'emmène avec moi : dans mon jardin. C'est pour moi un monde coloré qui pousse, s'épanouit sans cesse et montre la richesse de toutes ses facettes.

Chaque jour est une pause et un petit voyage. Pour moi, c'est comme une aventure.



Lamaxa L60





*Par moments,
tout est en harmonie.*

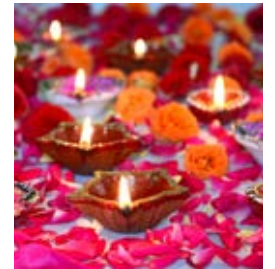

Mon jardin est un lieu de découverte et d'inspiration. Une mise en scène exotique pleine de couleurs vives et de formes particulières. Je le laisse agir sur moi. Ma Lamaxa L60 m'emmène en vacances dans mon propre jardin. Et le meilleur est que je peux en profiter par tous les temps.

Le design élégant de ma pergola bioclimatique Lamaxa L60 s'adapte harmonieusement à l'atmosphère de mon jardin. J'en ai fait un lieu tout personnel. À partir d'un éventail presque illimité de couleurs et de surfaces, j'ai choisi la combinaison la mieux adaptée à moi et à mon jardin.

Certains jours, je suis uniquement à l'extérieur. Du petit-déjeuner au soleil jusque tard dans la douce nuit d'été. Je règle les lamelles selon mes envies au cours de la journée pour réguler comme bon me semble la lumière, l'ombre ainsi que l'ensoleillement. Dès que l'obscurité tombe, j'allume les LED à variation d'intensité, je choisis mon atmosphère lumineuse et je m'installe confortablement. J'apprécie mon moment de pure détente.

*Mon temps libre –
quand je veux.*





Mon moment Lamaxa

Des valeurs qui nous touchent

Ma plus grande joie dans la vie, c'est de passer du temps avec ma famille. Et plus particulièrement en plein air. C'est un pur bonheur. Et je sais que nombreux sont ceux qui partagent cette sensation. Prendre l'air frais ensemble dans le jardin nous donne de la force.



Lamaxa L50





*Un design filigrane
pour mon extérieur.*



Ce que j'aime dans mon jardin, c'est cette nature, cette liberté et cette indépendance que l'on ne ressent pleinement qu'en extérieur. En parlant d'indépendance, c'est aussi valable pour le temps. Grâce à Lamaxa L50, nous pouvons passer chaque journée en plein air et prolonger l'été.

Pour la pose de notre Lamaxa L50, j'ai eu la possibilité de choisir entre une installation autoportante ou avec raccord mural. Nous l'avons personnalisée en optant pour un volet coulissant avec remplissage en bois sur les côtés qui nous protège du vent et des regards.

Et quand vient le soir et que tout devient plus calme, je lance le plus fascinant des spectacles de lumière : l'éclairage à LED intégré dans les lamelles. Avec ça, un verre de bon vin. Le plaisir du farniente. Et tout est parfait. Nous profitons ainsi de ces heures à deux.



*De bons moments
ensemble.*



La technique Lamaxa







Unique en son genre.

Une pergola bioclimatique Lamaxa est unique en son genre et pose des références : en matière de technologie, de qualité, de design et d'équipement. Le système peut être monté de façon autoportante, avec un raccord mural ou sans aucun montant (L60/L70 Free).

La structure de la pergola bioclimatique Lamaxa est constituée d'aluminium thermolaqué de grande qualité avec une stabilité maximale. Les lamelles fermées sont conçues pour des charges dues au vent de 1,1 kN/m². La pergola bioclimatique Lamaxa dispose dans la taille 6 x 4,5 m d'une capacité de charge max. allant jusqu'à 230 kg/m² ou supporte une charge due à la neige de 50 kg/m² maximum (jusqu'à 1 350 kg).

La commande WMS constitue un autre point fort : lamelles, lumière, ombrage vertical, chauffage et commande de temps se commandent confortablement par télécommande ou smartphone avec WMS WebControl pro. Une commande entièrement auto-matique est également possible : les lamelles se positionnent alors de manière optimale selon les conditions météorologiques, la température ou les rayons du soleil.

La pergola bioclimatique Lamaxa désigne votre qualité de vie individuelle. Vous pouvez choisir parmi une large gamme de revêtements de couleur résistants aux intempéries. Il y a également un grand choix de points forts d'équipement technique. En font partie les rubans à LED à variation d'intensité, les stores toile extérieurs ZIP qui protègent du vent, du soleil et des regards, les élégants cadres coulissants en verre, en bois ou en aluminium ainsi que les chauffages rayonnants.

-  Pourvue d'une protection solaire flexible
-  Résistante au vent
-  Protection contre la neige
-  Protection contre la pluie
-  Automatisable
-  Personnalisable
-  Extensible



1 Rubans à LED et RVB

L'éclairage à LED intégré assure, en version directe ou indirecte, l'ambiance lumineuse optimale en soirée. Commande à distance et intensité variable – en option également avec lumière RVB.

- Intégration dans montant/traverse ●
- Installation sur montant/traverse ○
- Intégration dans lamelle ◆
- Éclairage périphérique dans traverse ▲

L70 L60 L50
● ● ○◆▲

2 Chauffage rayonnant Design

Radiateur infrarouge à ondes courtes avec vitrocéramique teintée.

L70 L60 L50
● ● ●

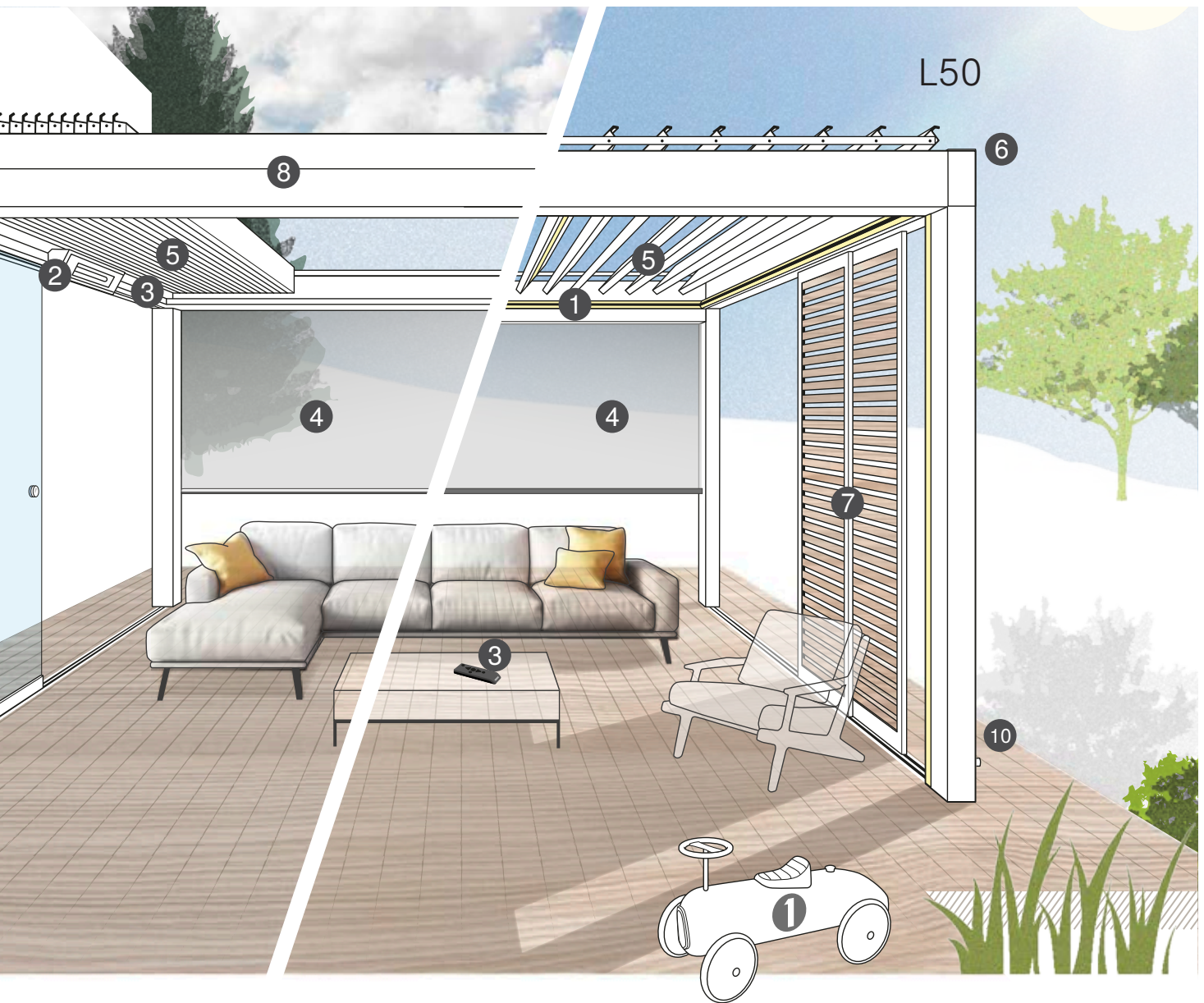

3
WMS Moteur à commande radio

Manœuvre flexible par WMS WebControl pro via smartphone ou avec une WMS Télécommande.

- L70 L60 L50
- ● ●

4
Protection verticale en toile

Avec guidage easyZIP, comme version intégrée ou apparente, pour une protection verticale en textile contre le soleil et les regards.

- Intégrée ●
Apparente ○

- L70 L60 L50
- ● ○

5
Lamelles

Les lamelles à double paroi sont orientables sur L50 et L60, elles sont orientables et déplaçables sur L70.

- Orientables et déplaçables ●
Orientables ○

- L70 L60 L50
- ○ ○

6
WMS Station météo

La WMS Station météo commande la pergola bioclimatique Lamaxa en fonction des précipitations, de la vitesse du vent, de la luminosité, de l'aube / du crépuscule et du gel.

- L70 L60 L50
- ● ●

7
Cadres coulissants

Les systèmes coulissants en verre et les volets coulissants en bois et en aluminium peuvent être coulissés horizontalement (porte le sigle CE).

- L70 L60 L50
- ● ●

8
Choix de couleurs

Très grand choix grâce au monde des couleurs WAREMA et surface en structure fine de grande qualité, plus résistante aux influences extérieures (saleté, rayures).

- L70 L60 L50
- ● ●

9
Prise extérieure

Avec cache sur le montant pour une extension individuelle (ordinateur portable, réfrigérateur ou musique).

- L70 L60 L50
- ● -

10
Évacuation de l'eau

Possible au niveau de chaque montant (sauf montant électrique).

- L70 L60 L50
- ● ●

La production de la pergola bioclimatique Lamaxa

Avec savoir-faire et high-tech.

Votre Lamaxa est conçue selon les techniques de fabrication modernes de WAREMA et offre une qualité made in Germany. Tous nos processus de fabrication sont réunis sur une surface de production dépassant la taille de neuf stades de foot : du travail du métal et du thermolaquage jusqu'à la plasturgie et l'électrotechnique ainsi que la confection textile. Nous tenons ainsi tous les facteurs de qualité en main.

Nos collaborateurs qualifiés et au savoir-faire mécatronique travaillent et montent tous les modules jusqu'au système de toit fini. Parallèlement sont utilisées des installations de production modernes comme l'installation de thermolaquage verticale.

Dans notre production, votre pergola bioclimatique Lamaxa est préconfectionnée avec des systèmes électroniques et mécaniques de telle sorte que la pose puisse ensuite se faire de manière sûre et rapide.

Nous avons construit la pergola bioclimatique Lamaxa avec beaucoup de minutie et un grand souci de la qualité. Réjouissez-vous en. De vos moments personnels et d'expériences uniques en plein air avec la pergola Lamaxa.



Chez nous, les procédés de fabrication de votre pergola bioclimatique Lamaxa sont intégrés sous un seul toit. Nous assurons ainsi une bonne harmonisation des étapes de travail les unes avec les autres et le respect de nos hautes exigences en matière de qualité de A à Z.



Qu'il s'agisse de la mécanique, de l'électronique ou du revêtement, tout s'articule parfaitement pour votre pergola Lamaxa idéale.



Nous ne laissons rien au hasard et nous vérifions à la fin du processus chaque pergola bioclimatique jusque dans les moindres détails : de la texture de la surface des profilés jusqu'à la programmation en passant par l'électrique.



Ce n'est que lorsque tout est en ordre qu'une pergola bioclimatique devient votre propre Lamaxa.



reddot winner 2021

Lamaxa L50

Lamaxa L50

Lamaxa L50



Lamaxa L70, L60 et L50

Les caractéristiques



Stores toile extérieurs intégrés avec guidage easyZIP

Les stores toile extérieurs avec guidage easyZIP allient un design moderne à une grande sécurité de fonctionnement, ils créent une atmosphère agréable en protégeant contre les regards et l'éblouissement. Le guidage latéral intelligent garantit une stabilité particulière ainsi qu'un bon maintien même en cas de vent fort. Sur les modèles Lamaxa L60 et L70, celui-ci est entièrement intégré et pratiquement invisible lorsque le store est rentré.

L 70 L 60 L 50



GranTex avec guidage easyZIP

Le store GranTex avec guidage easyZIP et système de fermeture à glissière est une protection idéale contre les regards, le soleil et le vent pour la Lamaxa L50. Le caisson et les coulisses s'intègrent parfaitement sur la pergola bioclimatique.

L 70 L 60 L 50



Prise extérieure intégrée dans le montant

Afin que vous ne manquiez de rien sous votre pergola bioclimatique Lamaxa, celle-ci peut être équipée en option d'une prise extérieure dotée d'un abattant contre les intempéries. La prise est disponible dans les couleurs anthracite, blanc et couleurs aluminium.

L 70 L 60 L 50



Éléphants volets coulissants en bois et en aluminium

Les volets coulissants latéraux à lamelles en bois (mélèze nature) ou en aluminium apportent des touches design raffinées. Le revêtement des volets en aluminium peut être adapté à l'armature ou de couleur contrastée (porte le sigle CE).

L 70 L 60 L 50



Systèmes coulissants en verre de grande qualité

Les systèmes coulissants en verre latéraux (p. ex. le système coulissant SL20e de Solarlux) vous offrent une protection supplémentaire transparente contre le vent et le froid.

L 70 L 60 L 50



Raccord mural

Une transition harmonieuse vers l'extérieur permet une fixation directe au mur de la maison.

L 70 L 60 L 50



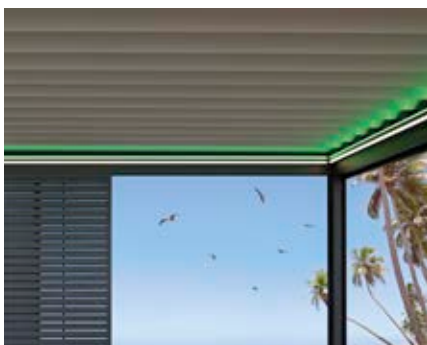

Rubans à LED et RVB intégrés à intensité variable

Les rubans à LED intégrés se règlent individuellement grâce au variateur WMS. Ils peuvent se configurer à la verticale et/ou à l'horizontale et assurent un éclairage direct ou indirect pour une ambiance lumineuse parfaite en soirée. L'éclairage indirect est également disponible en option en tant qu'éclairage d'ambiance dans différentes couleurs.

L 70 L 60 L 50



Rubans à LED dans la lamelle et périphériques

L'éclairage à LED, intégré dans les lamelles ou installé comme éclairage périphérique, donne vie à une ambiance particulière au crépuscule. L'éclairage périphérique est également disponible comme éclairage d'ambiance multicolore (RVB).

L 70 L 60 L 50



Chauffage rayonnant Design pour une ambiance de bien-être

Même lorsque le temps se rafraîchit en soirée, grâce au radiateur infrarouge à ondes courtes (dont la couleur s'accorde avec votre Lamaxa) avec vitrocéramique teintée et 2 200 watts, vous pouvez rester encore plus longtemps sous votre pergola bioclimatique Lamaxa.

L 70 L 60 L 50



Montant supplémentaire

Outre l'utilisation d'un store toile extérieur intégré, un montant supplémentaire permet toujours un passage libre.

L 70 L 60 L 50



Montant déporté vers l'intérieur

Le montant déporté vers l'intérieur permet de créer un dépassement de toit pour couvrir des objets adjacents, par exemple une piscine. Le positionnement plus flexible du montant d'angle offre davantage d'espace libre.

L 70 L 60 L 50

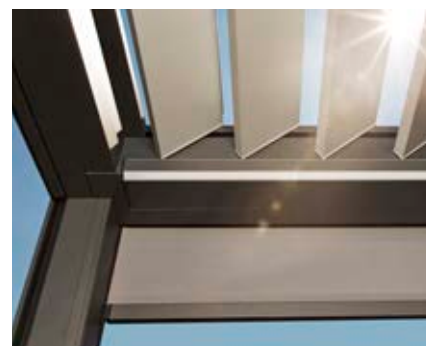

Lamelles

Tous les modèles Lamaxa vous protègent du soleil et de la pluie. Réglez l'incidence de lumière selon le modèle à l'aide des lamelles seulement orientables ou appréciez pleinement le soleil grâce à l'effet « décapotable » de la version déplaçable. En cas de pluie, fermez le toit pour prolonger votre moment de plein-air.

Orientables et déplaçables ●
Orientables ○

L 70 L 60 L 50



Lamaxa L70, L60 et L50

Les caractéristiques



Découvrir des mondes de couleurs exclusifs

Le monde des couleurs WAREMA est disponible pour toutes les pièces en aluminium thermolaquées telles que les lamelles et les profilés. WAREMA vous propose un large nuancier de couleurs de thermolaquage. Choisissez parmi les trois catégories de couleurs « Point fort », « Variation » et « Individuel », et bénéficiez toujours en même temps d'une surface en structure fine de grande qualité.

L 70

L 60

L 50



Profilé de protection

Les profilés en aluminium ainsi que la structure offrent une protection optimale contre les intempéries et protègent contre les éclaboussures d'eau, même en cas de forte pluie. En outre, ils permettent une fermeture esthétique entre la traverse et la lamelle.

L 70

L 60

L 50



Commande en fonction du temps avec WMS Station météo plus

Avec la WMS Station météo plus, vous pouvez adapter votre pergola bioclimatique Lamaxa aux conditions environnementales. La station météo détecte les précipitations, la vitesse du vent, la luminosité, l'aube et le crépuscule ainsi que le gel (combinaison de la température extérieure et des précipitations) et fait en sorte par exemple que votre Lamaxa se ferme automatiquement en cas de pluie.

L 70

L 60

L 50





Commande par télécommande ou application

La manœuvre de la pergola bioclimatique Lamaxa s'effectue au moyen du système radio WMS sans fil. Grâce à WMS WebControl pro ou Amazon Alexa, une manœuvre par smartphone est possible en option. Vous pouvez ainsi commander les lamelles, les stores toile extérieurs, l'éclairage, le chauffage et bien plus encore sans aucune difficulté.

En savoir plus sur : www.warema.de/webcontrol

L 70

L 60

L 50



Maison connectée pour l'ensemble de l'habitation

Commandez vos appareils, p. ex. protection solaire, lumière, chauffage et bien plus, via une seule application avec WMS et homee – même par commande vocale. homee vous permet de connecter votre maison selon votre besoin personnel et d'intégrer très simplement des produits WMS déjà existants.

En savoir plus sur :

www.warema.de/homee

L 70

L 60

L 50

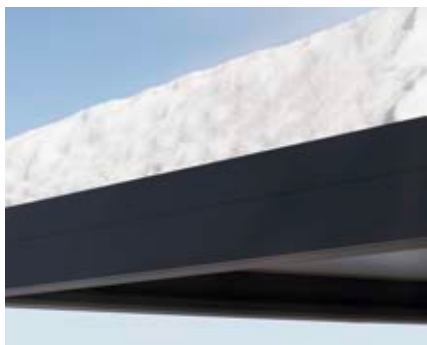

Haute résistance aux intempéries et forte capacité de charge

Fermées, les pergolas bioclimatiques Lamaxa ont une charge due à la neige maximale autorisée de 50 kg/m² (jusqu'à 1 350 kg). Elles redeviennent entièrement fonctionnelles après un dégivrage complet. De plus, les pergolas d'une taille maximale de 6,0 x 4,5 m peuvent supporter une charge maximale de 230 kg/m².

L 70

L 60

L 50



Planification et agencement confortables

Visualisez la pergola bioclimatique de vos rêves avec le configurateur WAREMA ou directement sur votre propre terrasse grâce à notre application de réalité augmentée, le WAREMA Designer – disponible gratuitement pour Android et iOS !

Les deux outils sur :

www.warema.de/designer

L 70

L 60

L 50



Lamaxa L70

Les détails techniques



Lamaxa L70

Lamelles orientables et déplaçables

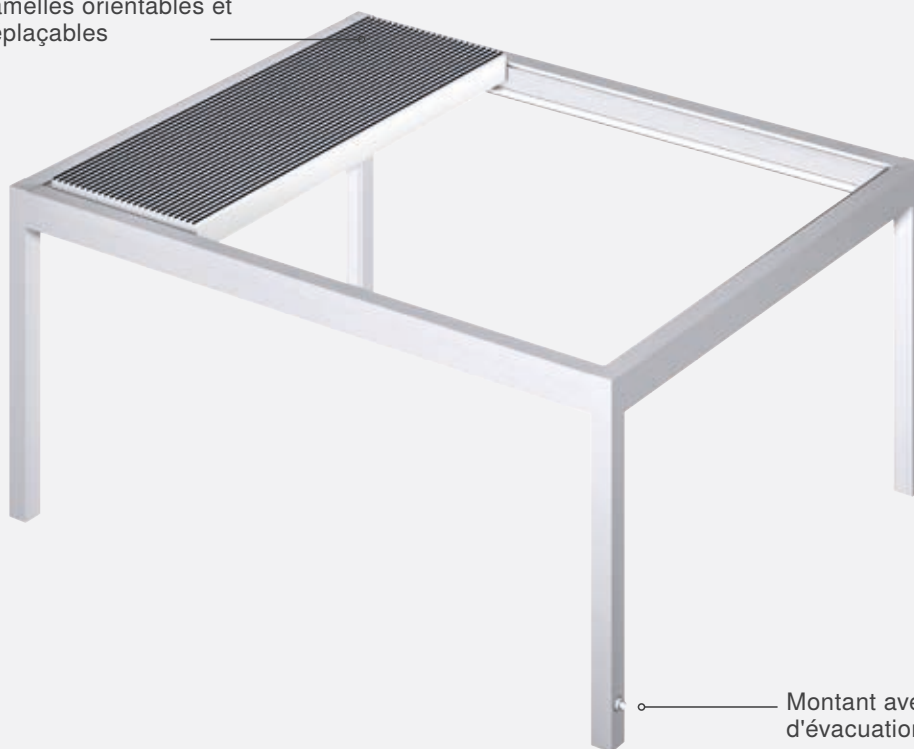

Montant avec dispositif d'évacuation d'eau

Largeur max.**	4 750 mm (pour une longueur max. de 6 000 mm)
Longueur max.**	6 330 mm (pour une largeur max. de 4 500 mm)
Lamelles	Lamelles orientables et déplaçables
Entraînement	WMS Moteur à commande radio
Couleur des lamelles ou de l'armature	Thermolaquage selon le monde des couleurs WAREMA, qualité de surface structure fine
Pose	Autoportante, sans aucun montant (Free) ou avec raccord mural

***Autre version : avec une largeur max. de 4 600 mm, seule une longueur max. de 6 250 mm est possible.

Lamaxa L60

Les détails techniques



Lamaxa L60

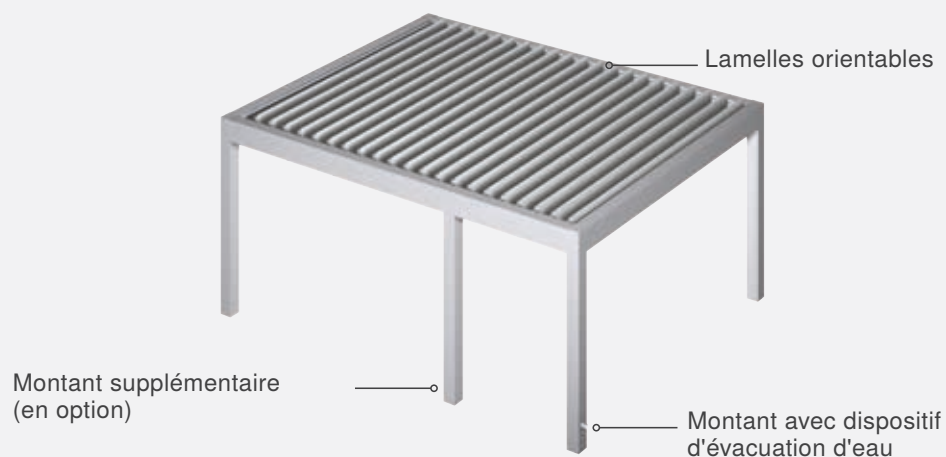

Largeur max.**	4 750 mm (pour une longueur max. de 6 000 mm)
Longueur max.**	6 330 mm (pour une largeur max. de 4 500 mm)
Lamelles	Lamelles orientables
Entraînement	WMS Moteur à commande radio
Couleur des lamelles ou de l'armature	Thermolaquage selon le monde des couleurs WAREMA, qualité de surface structure fine
Pose	Autoportante, sans aucun montant (Free) ou avec raccord mural

**Autre version : avec une largeur max. de 4 600 mm, seule une longueur max. de 6 250 mm est possible.

Lamaxa Free



Lamaxa L70/L60 Free

Lamelles orientables et déplaçables
(pose intégrée)

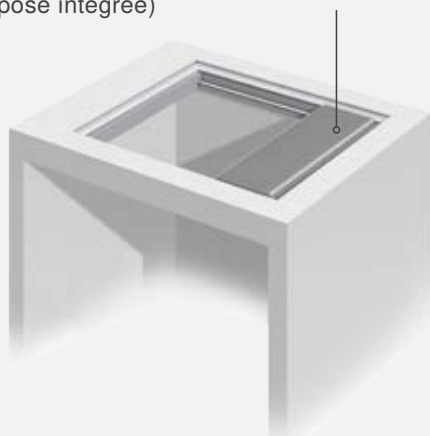

Lamelles orientables et déplaçables
(pose apparente)

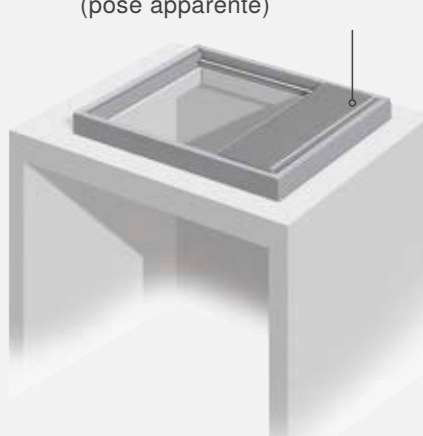

Largeur max.	4 500 mm
Longueur max.	6 000 mm
Version	L60 ou L70
Entraînement	WMS Moteur à commande radio
Couleur des lamelles ou de l'armature	Thermolaquage selon le monde des couleurs WAREMA, qualité de surface structure fine
Pose	Intégrée ou apparente

Lamaxa Line

Les détails techniques



Lamaxa L70/L60 Line

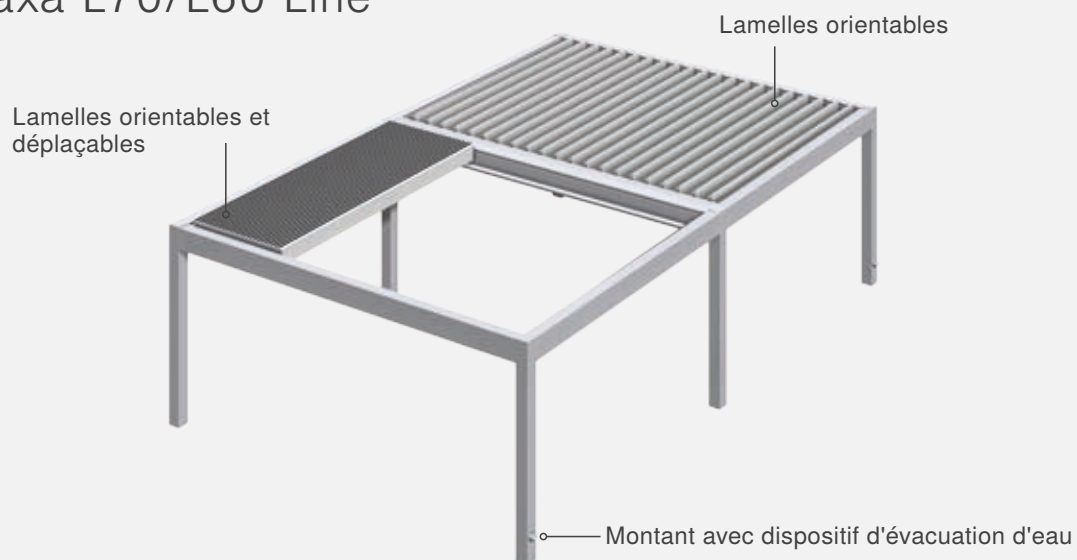

Largeur max.	4 500 mm (ou 9 000 mm)
Longueur max.	12 000 mm (ou 6 000 mm)
Version	L60, L70 ou combinaison
Entraînement	WMS Moteur à commande radio
Couleur des lamelles ou de l'armature	Thermolaquage selon le monde des couleurs WAREMA, qualité de surface structure fine
Pose	En rangée (6 montants max.)

Lamaxa L50



Lamaxa L50

Lamelles orientables

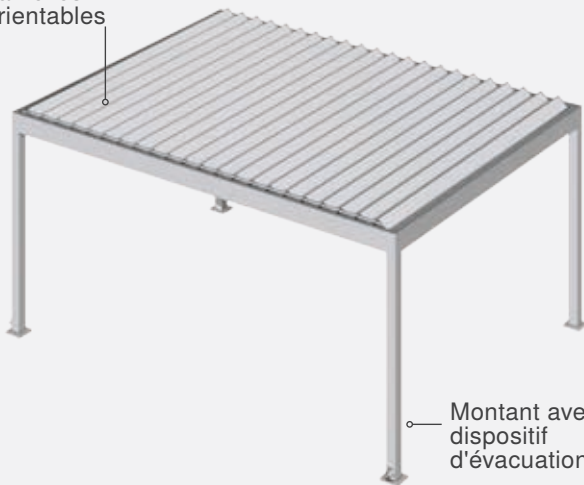

Lamelles orientables

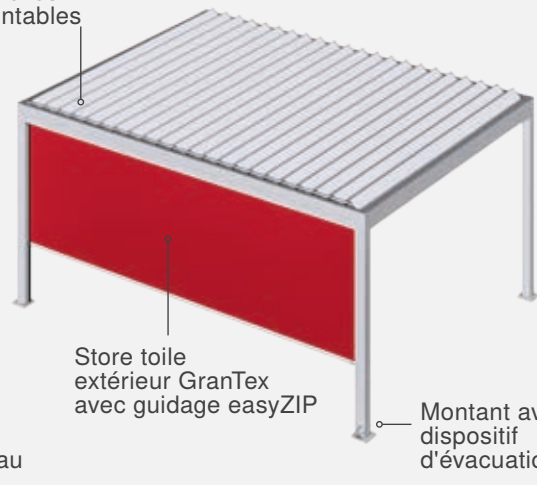

Montant avec dispositif d'évacuation d'eau

Store toile extérieur GranTex avec guidage easyZIP

Montant avec dispositif d'évacuation d'eau

Largeur max.	4 500 mm
Longueur max.	6 000 mm
Lamelles	Lamelles orientables
Entraînement	WMS Moteur à commande radio
Couleur des lamelles ou de l'armature	Thermolaquage selon le monde des couleurs WAREMA, qualité de surface structure fine
Pose	Installation autoportante, raccord mural en option



WAREMA France SARL
96 Avenue du Général de Gaulle
92250 La Garenne Colombes
France
www.lamaxa-moments.de

Venez nous rendre visite :
Sun Forum Wertheim
Almosenberg 11
97877 Wertheim-Bettingen
www.sunforum.de

Retrouvez-nous ici :

